

令和5年度滋賀県立大学共通講義棟講義室ならびに
交流センターホールプロジェクター設備更新業務および賃貸借 仕様書

本調達には、各種物品の納品のみならず、付随する作業としてこれら物品が本学指定の状態で障害なく動作されるための配線工事や各種設定等の作業が含まれる。したがってこれらに関わる事項についても考慮の上、見積書の提出を行うこと。なお本仕様書に一致しない物品の納品や作業が認められた場合、直ちに原状に復すこととし、検収は行わない上これによる契約単価の支払いも行わない。また、この際発生する現状に復元するための費用については落札業者において負担する。

1 一般的事項

- (1) 滋賀県立大学 大講義室A2-202、A3-301、A4-205 中講義室A1-301、A1-302、A2-201、A7-101、A7-102 人間看護学部棟E5-101、E5-102、E7-101、E7-102 視聴覚室A4-105、交流センターホールに必要な機器の設置、それに伴う配線工事や各種設定を行うものとする。
- (2) 調達物品において、「同等品不可」、「指定品」の記載の無いものは、同等品またはそれ以上の機能を有する機器とする。
- (3) 本仕様書の解釈に疑義のある事項については、本学指定期日までに担当者の指示または承認を受けること。
- (4) 調達物品についてはすべて新品とする。

2 納入場所および納入期限

- (1) 納入場所 滋賀県立大学(滋賀県彦根市八坂町2500)
- (2) 納入期限 令和5年9月22日 18時まで
- (3) 実施日については、業務に支障のない日を発注者と協議し決定すること。

3 賃貸借期間

令和5年10月1日から令和10年9月30日まで(60ヶ月)

4 賃貸借物件および構成内容

設置する機器は以下のとおり。

講義室の各機器・数量および設置場所は(別紙1)を参照すること。

各機器の詳細の仕様については本仕様書の[性能・機能に関する要件]を参照すること。

1 プロジェクター設備

1.1プロジェクターA	:12台
1.2プロジェクターB	:1台
1.3プロジェクターC	:1台

1.4プロジェクターレンズA	:3台
1.5プロジェクターレンズB	:5台
1.6プロジェクターレンズC	:4台
1.7プロジェクターレンズD	:1台
1.8プロジェクター天吊金具A	:6台
1.9プロジェクター天吊金具B	:2台
1.10プロジェクター天吊金具C	:1台
1.11プロジェクター壁面金具	:4台

2 制御系設備

2.1システムコントローラーA	:13台
2.2システムコントローラーB	:1台
2.3映像制御信号送信器	:14台

3 スクリーン設備

3.1電動スクリーン	:1台
------------	-----

5 設置場所について

(別紙2)に示す講義室・演習室等に設備を搬入・組立・設置・配線・接続・設定・調整すること。

6 搬入、据付、配線、調整、撤去・処分等について

- (1) 指定箇所に設置し、機器間配線～結線を行うこと。
- (2) 既設のプロジェクター及び天吊り金具等を撤去し、新たにプロジェクターを設置すること。
- (3) 必要と思われる配線部材、接続ケーブルおよび配線保護材料は全て受注者において用意を行うこと。
- (4) 各講義室プロジェクター～AV操作卓間のLANケーブルを新規に配線すること。
(別紙3-1～3-10)
- (5) 既設の配線ケーブルは撤去することが望ましい。
- (6) 天井吊及び壁面取り付けの機器についてはアンカーボルト等適切な材料を使用し、落下防止の対策をすること。
- (7) 本システムのための電源工事については、既設の電源を使用すること。
- (8) 取り外した機器については担当職員の指示に従い、受注者において撤去処分を行うこと。
- (9) 既存機器の故障について修理費用は受注者で負担すること。
- (10) プロジェクターの画角をスクリーンに適した形で調整を行うこと。また、共通講義棟のA1-301,A1-302, A2-201,A2-202,A3-301, A4-205においては、賃貸借期間中にスクリーンサイズの変更があった場合はプロジェクター画角等の必要な調整を行うこと。変更後のスクリーンサイズについては、次のとおりに変更する(予定)。

160インチ A1-301,A1-302, A2-201, A3-301, A4-205

180インチ A2-202

- (11) 各機器の細かな設定、各基準値の詳細設定等は発注者と協議の上、実施すること。
- (12) その他、発注者の追加要望については別途協議の上、設定を行うこと。
- (13) 既存システムの現状を必ず把握し、工事作業・設定を行うこと。
- (14) 交流センターホールについては既設の下手ワゴンのスイッチャーを同じワゴンに移設すること。またシステムコントローラーを新規設置し既設のシステムと接続し動作確認を行うこと。

(別紙8)

配線については下手ワゴン～既設の壁面接続パネルを経由して調整室へ配線すること。
またプロジェクターについては通訳ブースに設置のプロジェクター台を移設し、調整室より投影し、調整すること。(別紙9)

7 動産総合保険

賃貸人は賃貸借物件に対して賃貸借期間中、動産総合保険に加入するものとする。

8 障害発生および保守

- (1) 故障時の対応を迅速にする必要があるため、納入後速やかにサービス体制表を提出すること。
- (2) 賃貸借の開始からの5年間を保証期間とし、うち5年間は受注者の責任において無償で保守メンテナンスを行うこと。必要に応じて機器の交換も含め無償対応を行うこと。(発注者の故意によるものを除く。)

9 賃貸借期間終了後の対応

本事業において調達した機器等は、賃貸借期間終了後、賃借人に無償譲渡されるものとする。このため、本件に係る固定資産税は不要とすること。

9 その他

- (1) 納入後、速やかに職員対象の取扱説明を実施すること。
- (2) 管理者向け日本語マニュアルを1部提供すること。
- (3) 講義室に設置する利用者向けの簡易操作マニュアルを作成し、データおよび各講義室分印刷したものを提供すること。
- (4) 電気通信工事業の資格を有すること。(元請け業者に限る)
- (5) 第1級電気通信工事施工管理技士の資格を有すること。(元請け業者に限る)
- (6) アフターサービスについてオンコールにより速やかに現地に向かい対応可能であること。(元請け業者に限る)
- (7) 本仕様書に記載されていない事項については、発注者との協議の上、決定することとする。

[性能・機能に関する要件]

- 1.1 プロジェクターA 12台 参考型番：EB-PU1008W
- 1.1.1 光源は、レーザーダイオードであること。
 - 1.1.2 投影方式は、3LCD方式であること。
 - 1.1.3 投影明度は、8,500 lm以上であること。
 - 1.1.4 投影解像度は1920×1200ドット以上であること。
 - 1.1.5 最大入力解像度は、4,096×2,160ドット以上であること。
 - 1.1.6 4K相当のスクリーン解像度を有すること。
 - 1.1.7 再現色数は、最大10億7000万色であること
 - 1.1.8 映像入力端子として、HDMIを1系統以上有すること。
 - 1.1.9 有線LANによる映像転送規格HD-BaseTに対応していること。
 - 1.1.10 100BASE-TX対応の有線LANインターフェースRJ45を有すること。
 - 1.1.11 無線LAN規格は、IEEE802.11a/b/g/nに対応していること。
 - 1.1.12 映像機器操作・管理規格PJLinkに対応していること。
 - 1.1.13 シリアル信号制御対応のRS-232C端子を有すること。
- 1.2 プロジェクターB 1台 参考型番：EB-L630U
- 1.2.1 光源は、レーザーダイオードであること。
 - 1.2.2 投影方式は、3LCD方式であること。
 - 1.2.3 投影明度は、6,200 lm以上であること。
 - 1.2.4 投影解像度は1920×1200ドット以上であること。
 - 1.2.5 最大入力解像度は、4,096×2,160ドット以上であること。
 - 1.2.6 再現色数は、最大10億7000万色であること
 - 1.2.7 映像入力端子として、HDMIを1系統以上有すること。
 - 1.2.8 有線LANによる映像転送規格HD-BaseTに対応していること。
 - 1.2.9 100BASE-TX対応の有線LANインターフェースRJ45を有すること。
 - 1.2.10 無線LAN規格は、IEEE802.11a/b/g/nに対応していること。
 - 1.2.11 映像機器操作・管理規格PJLinkに対応していること。
 - 1.2.12 シリアル信号制御対応のRS-232C端子を有すること。
- 1.3 プロジェクターC 1台 参考型番：EB-PU2116W
- 1.3.1 光源は、レーザーダイオードであること。
 - 1.3.2 投影方式は、3LCD方式であること。
 - 1.3.3 投影明度は、16,000 lm以上であること。
 - 1.3.4 投影解像度は1920×1200ドット以上であること。
 - 1.3.5 最大入力解像度は、4,096×2,160ドット以上であること。

- 1.3.6 4K相当のスクリーン解像度を有すること。
- 1.3.7 再現色数は、最大10億7000万色であること
- 1.3.8 映像入力端子として、HDMIを1系統以上有すること。
- 1.3.9 有線LANによる映像転送規格HD-BaseTに対応していること。
- 1.3.10 100BASE-TX対応の有線LANインターフェースRJ45を有すること。
- 1.3.11 無線LAN規格は、IEEE802.11a/b/g/nに対応していること。
- 1.3.12 映像機器操作・管理規格PJLinkに対応していること。
- 1.3.13 シリアル信号制御対応のRS-232C端子を有すること。

1.4 プロジェクターレンズA 3台 参考型番:ELPLM15

- 1.4.1 プロジェクターA用のレンズであること。
- 1.4.2 ズーム倍率は1.6倍以上であること。
- 1.4.3 F(mm)は36.0-57.4以上であること。
- 1.4.4 F値は1.8-2.3以上であること。
- 1.4.5 レンズ質量は1900g以内であること。

1.5 プロジェクターレンズB 5台 参考型番:ELPLM08

- 1.5.1 プロジェクターA用のレンズであること。
- 1.5.2 ズーム倍率は1.4倍以上であること。
- 1.5.3 F(mm)は19.7-27.5以上であること。
- 1.5.4 F値は2.0-2.2以上であること。
- 1.5.5 レンズ質量は3050g以内であること。

1.6 プロジェクターレンズC 4台 参考型番:ELPLM10

- 1.6.1 プロジェクターA用のレンズであること。
- 1.6.2 ズーム倍率は1.5倍以上であること。
- 1.6.3 F(mm)は55.4-83.3以上であること。
- 1.6.4 F値は1.8-2.4以上であること。
- 1.6.5 レンズ質量は2200g以内であること。

1.7 プロジェクターレンズD 1台 参考型番:ELPLM11

- 1.7.1 プロジェクターC用のレンズであること。
- 1.7.2 ズーム倍率は1.5倍以上であること。
- 1.7.3 F(mm)は80.6-121.1以上であること。
- 1.7.4 F値は1.8-2.4以上であること。
- 1.7.5 レンズ質量は2200g以内であること。

- 1.8 プロジェクター天吊金具 A 6台 参考型番：ELPMB67
- 1.8.1 プロジェクターA用の天吊り金具であること。
 - 1.8.2 組み立て外形サイズは330×124×356 mm程度であること。
 - 1.8.3 耐荷重は40 kg以上であること。
 - 1.8.4 上下傾斜角度は-15～5°以上であること。
 - 1.8.5 左右傾斜角度は±5°以上であること。
 - 1.8.6 前後スライドは±36 mm程度であること。
- 1.9 プロジェクター天吊金具 B 2台 参考型番：特型 (別紙4)参照
- 1.9.1 プロジェクターA用の高天井用吊り金具であること。
 - 1.9.2 組み立て外形サイズは380×1670×200 mm程度であること。
 - 1.9.3 耐荷重は40 kg以上であること。
 - 1.9.4 上下傾斜角度は-15～5°以上であること。
 - 1.9.5 左右傾斜角度は±5°以上であること。
- 1.10 プロジェクター天吊金具 C 1台 参考型番：ELPMB22
- 1.10.1 プロジェクターB用の天吊り金具であること。
 - 1.10.2 組み立て外形サイズは342×210×150 mm程度であること。
 - 1.10.3 水平調整範囲は130mm以上であること。
 - 1.10.4 水平回転調整範囲は全方向360度であること。
 - 1.10.5 上下あおり/左右チルト調整範囲は±18度以上であること。
- 1.11 プロジェクター壁面金具 4台 参考型番：特型 (別紙5)参照
- 1.11.1 プロジェクターA用の壁面金具であること。
 - 1.11.2 組み立て外形サイズは380×400×462mm程度であること。
 - 1.11.3 水平調整範囲は130mm以上であること。
 - 1.11.4 水平回転調整範囲は全方向360度であること。
 - 1.11.5 上下あおり/左右チルト調整範囲は±18度以上であること。
- 2.1 システムコントローラーA 13台 参考型番：特型 (別紙6)参照
- 2.1.1 既設のシステム操作パネルと連動するシステムコントローラーであること。
 - 2.1.2 プロジェクター電源ON/OFFが可能であること。
 - 2.1.3 プロジェクター電源と連動して黒板の開閉及びスクリーンの昇降が可能であること。
 - 2.1.4 既設のシステム主電源と連動できること。

- 2.1.5 既設のスイッチャーの切り替え操作が可能であること。
- 2.1.6 既設のマイク及びAV機器の音量調整が可能であること。
- 2.1.7 既設のシステムコントローラーを改造しても可能とする。

2.2 システムコントローラーB 1台 参考型番：特型（別紙7）参照

- 2.2.1 システム操作パネルと連動するシステムコントローラーであること。
- 2.2.2 プロジェクター電源ON/OFFが可能であること。
- 2.2.3 既設のシステム主電源と連動できること。
- 2.2.4 既設のスイッチャーの切り替え操作が可能であること。
- 2.2.5 既設のマイク及びAV機器の音量調整が可能であること。

2.3 映像制御信号送信器 14台 参考型番：CRO-HE25TX

- 2.3.1 入力端子としてHDMI1系統以上、出力端子としてHDBASE-Tを1系統以上有すること。
- 2.3.2 伝送する対応解像度は4K60P以上であること。
- 2.3.3 有線LANインターフェースRJ45端子を有すること。
- 2.3.4 映像デジタル著作権保護技術 HDCP1.4/2.2に対応していること。
- 2.3.5 最大100m以上の有線LANでの送受信が可能であること。

3.1 電動スクリーン 1台 参考型番：ES-WX120W

- 3.1.1 電動昇降式スクリーンであること。
- 3.1.2 対角120インチ以上のスクリーンであること。
- 3.1.3 アスペクト比は16：10であること。
- 3.1.4 スクリーン生地は、クリアホワイト（防災品）仕上げであること。
- 3.1.5 フルカラー埋込スイッチが付属していること。
- 3.1.6 落下防止ワイヤーを有すること。
- 3.1.7 JEMA 学校教・教具安全基準適合品であること。
- 3.1.8 既設のシステム操作パネルから昇降停の操作が可能であること。

別紙2 設置場所



B 環境科学部
School of Environmental Science

環境生態学科 環境政策計画学科
環境建築デザイン学科 生物資源管理学科

E 人間看護学部
School of Human Nursing

人間看護学科

C 工学部
School of Engineering

材料科学科 機械システム工学科
電子システム工学科

D 人間文化学部
School of Human Cultures

地域文化学科 生活デザイン学科 生活栄養学科 人間関係学科
国際コミュニケーション学科

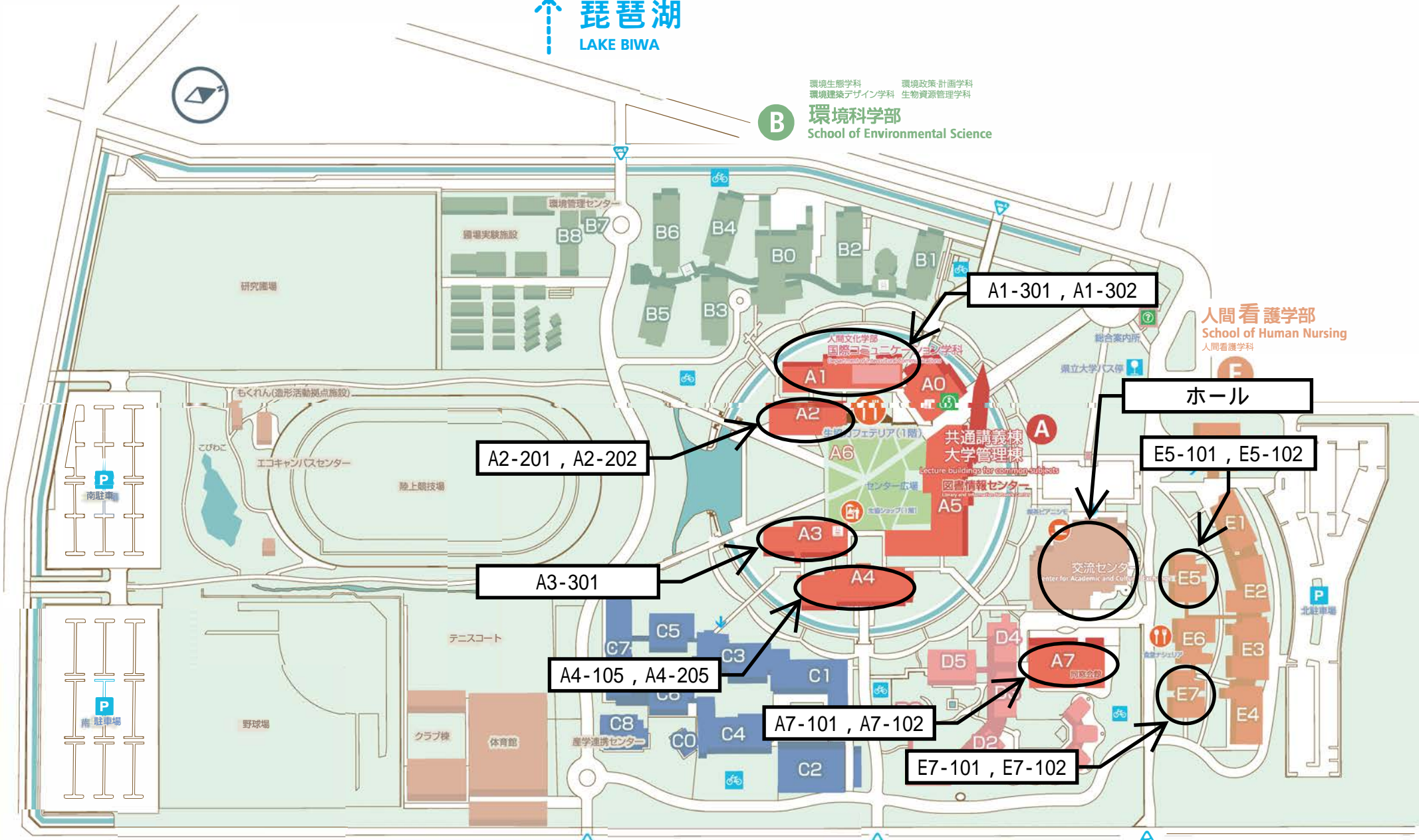

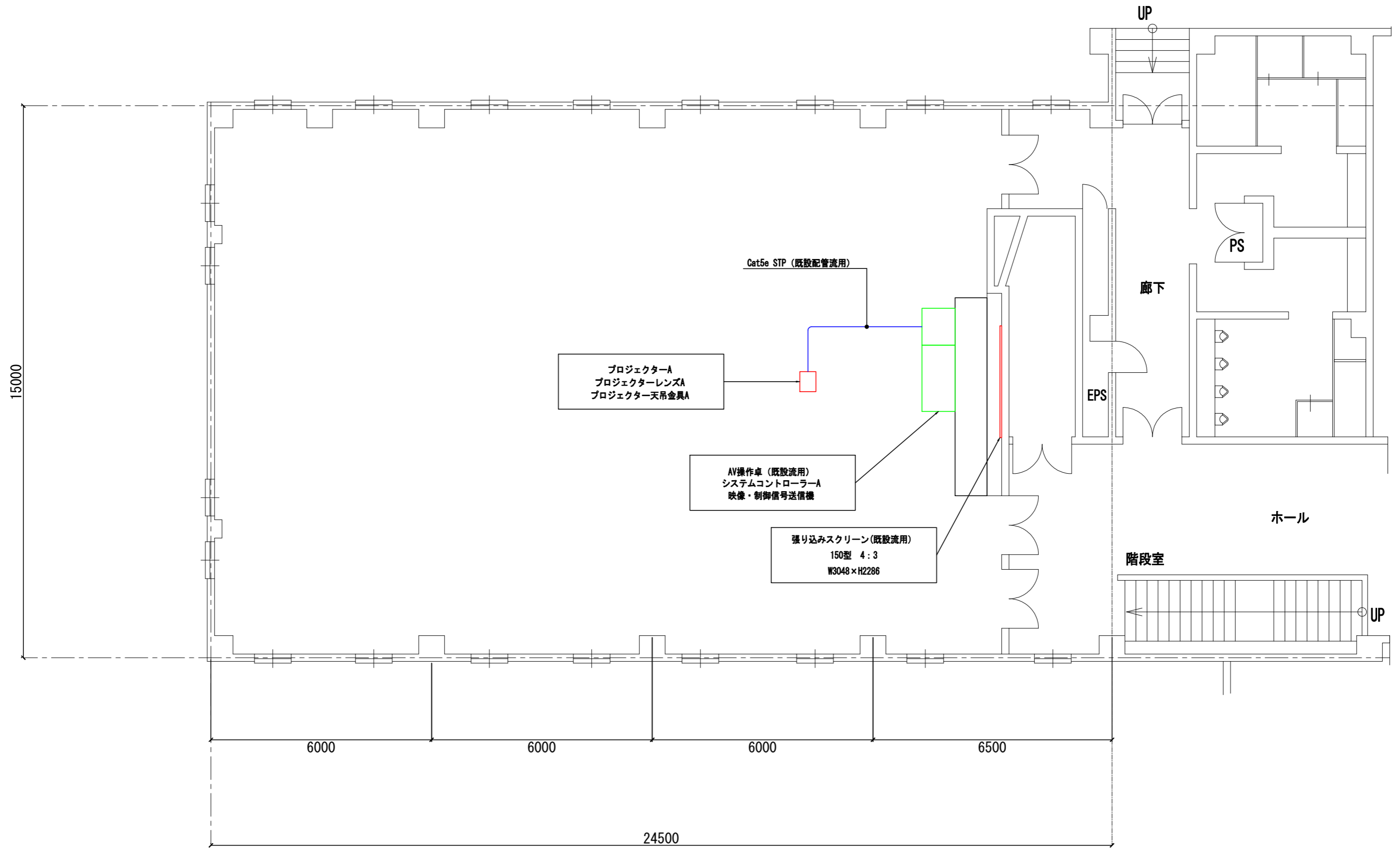

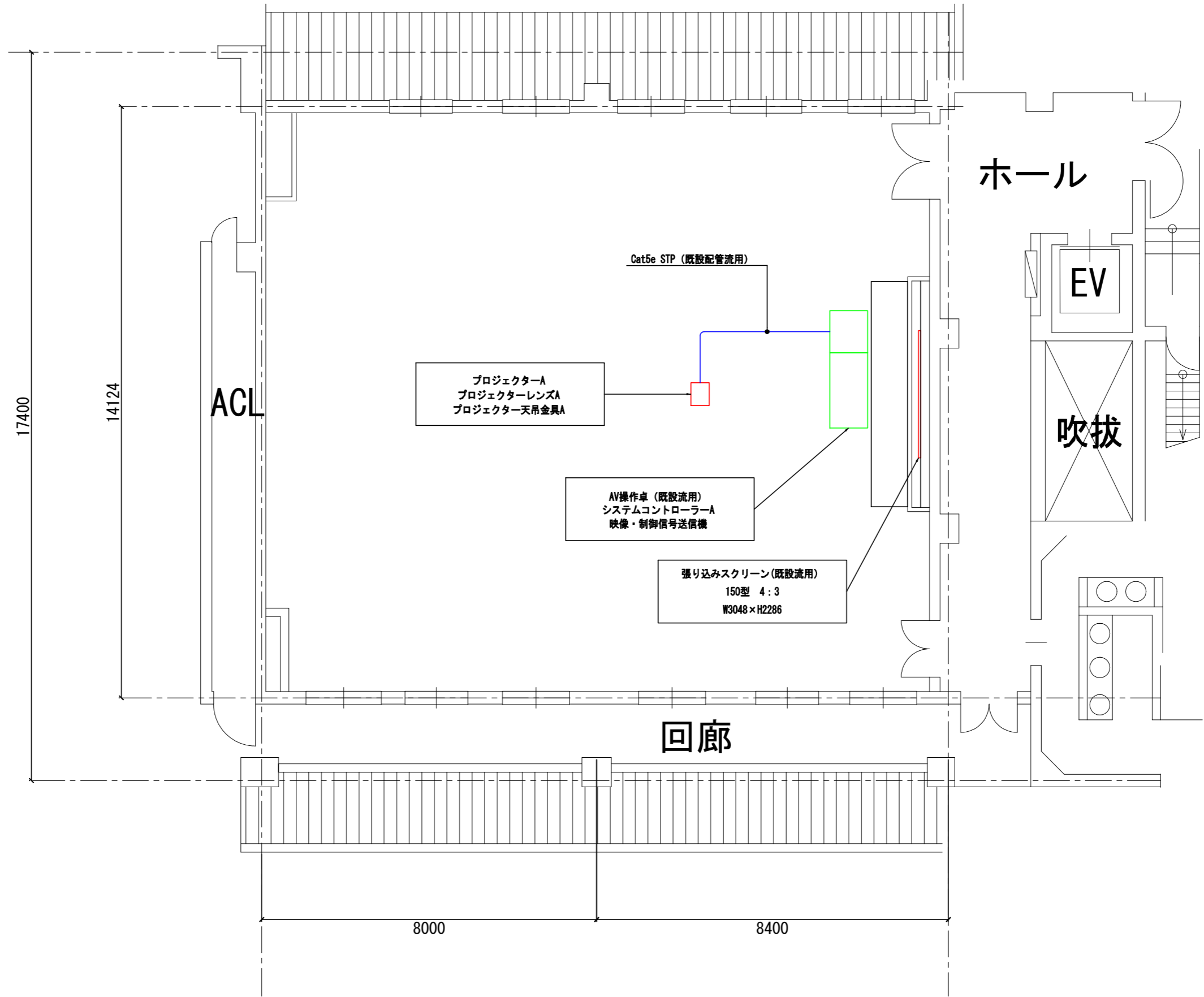

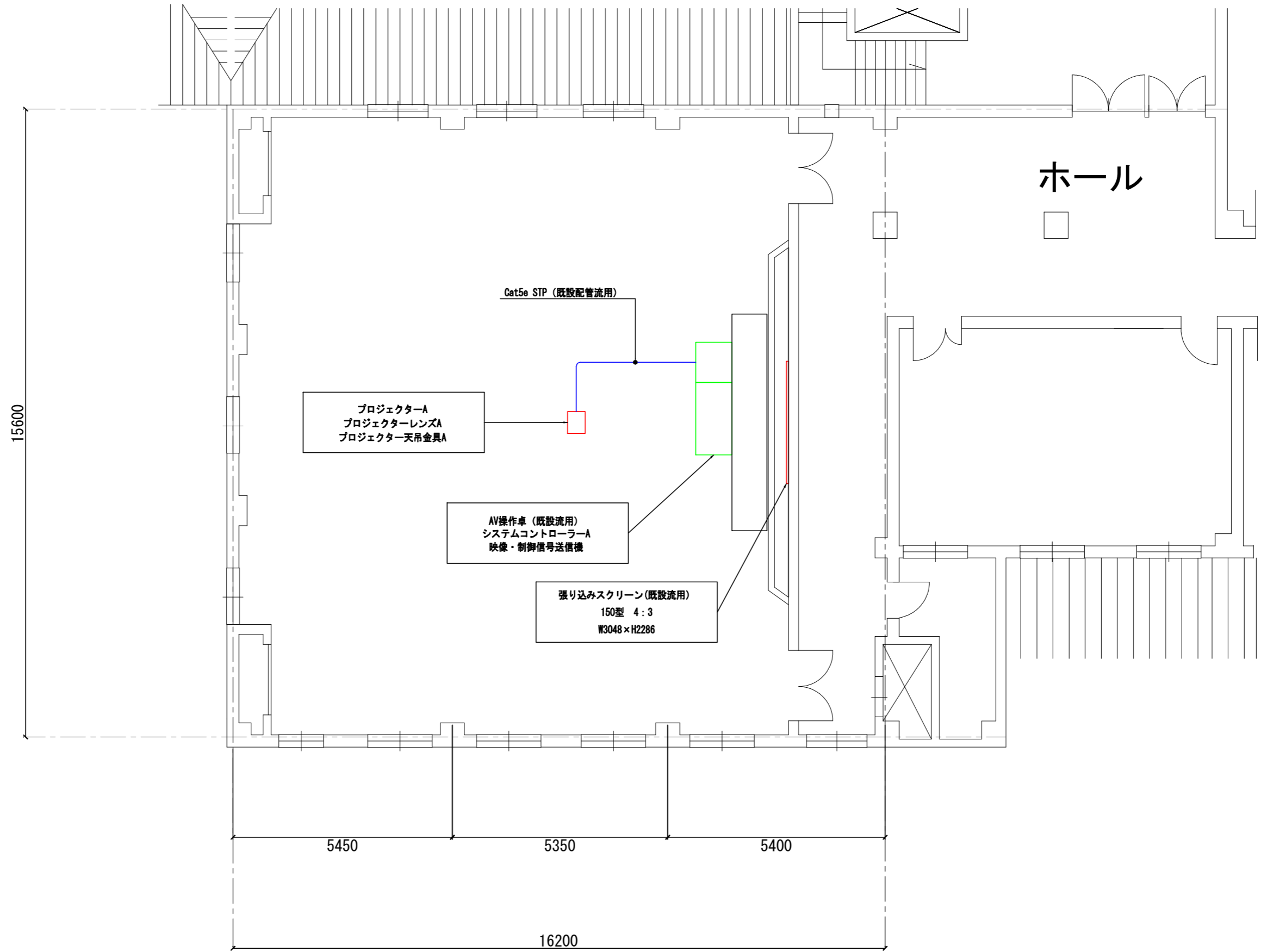

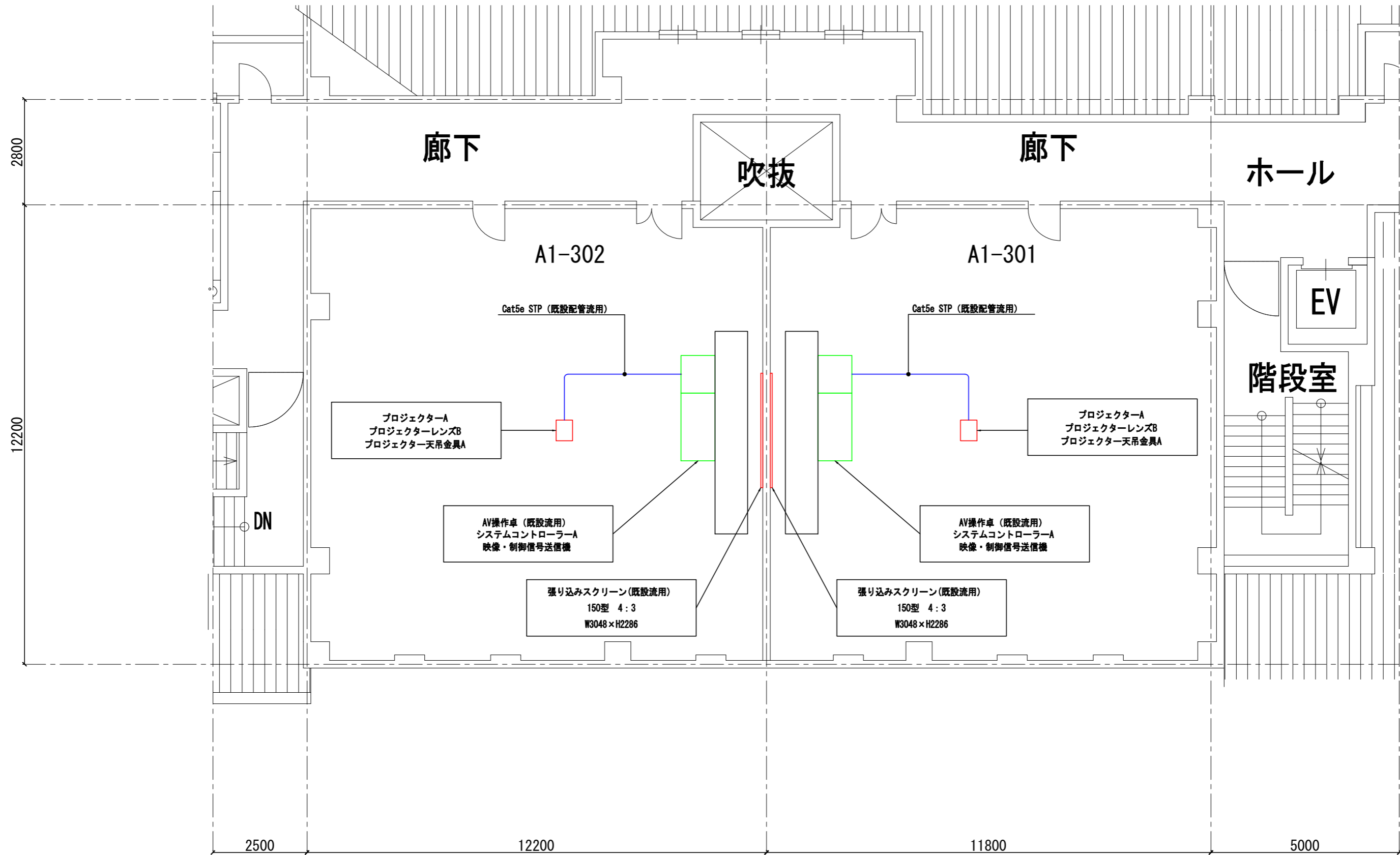

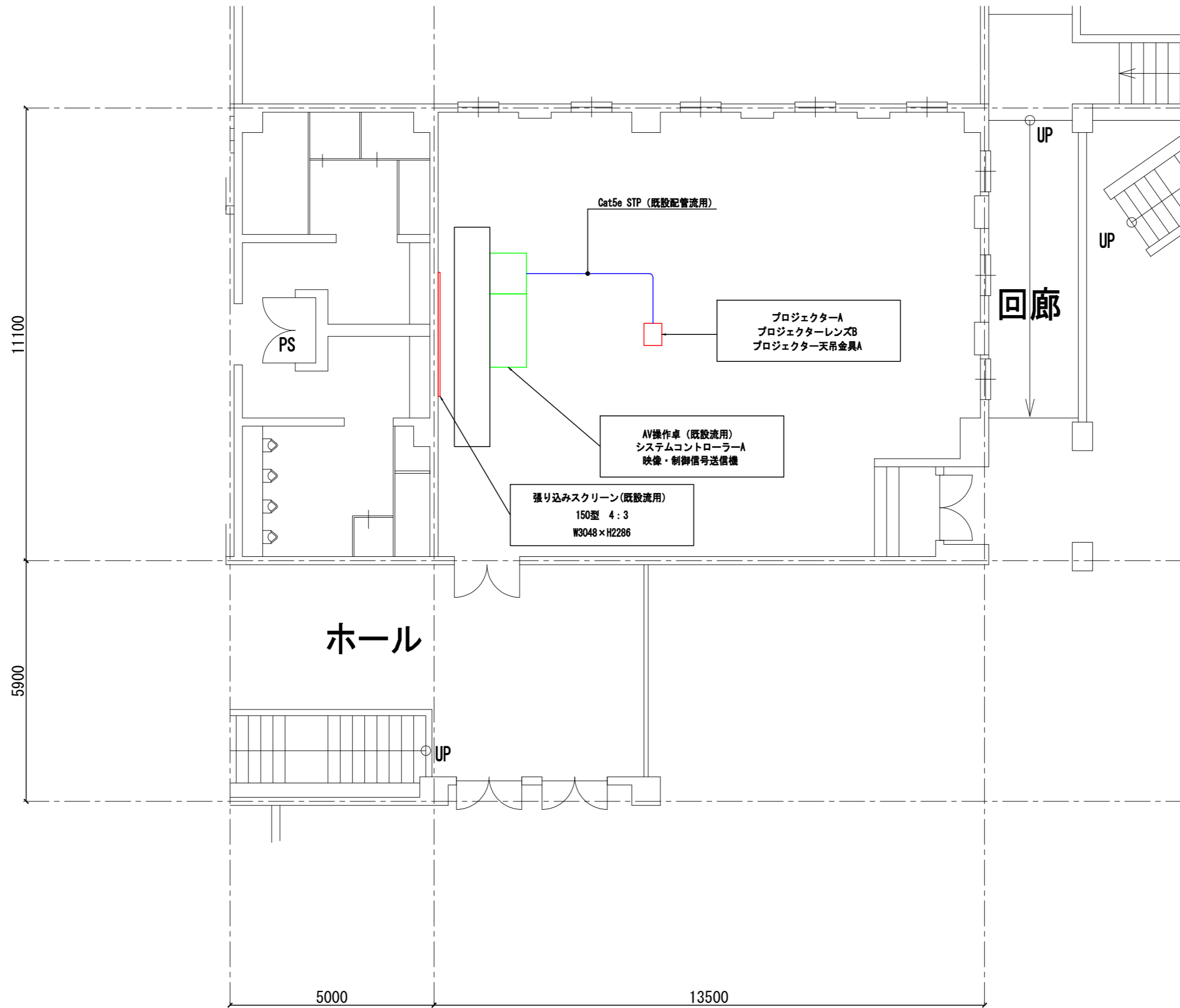

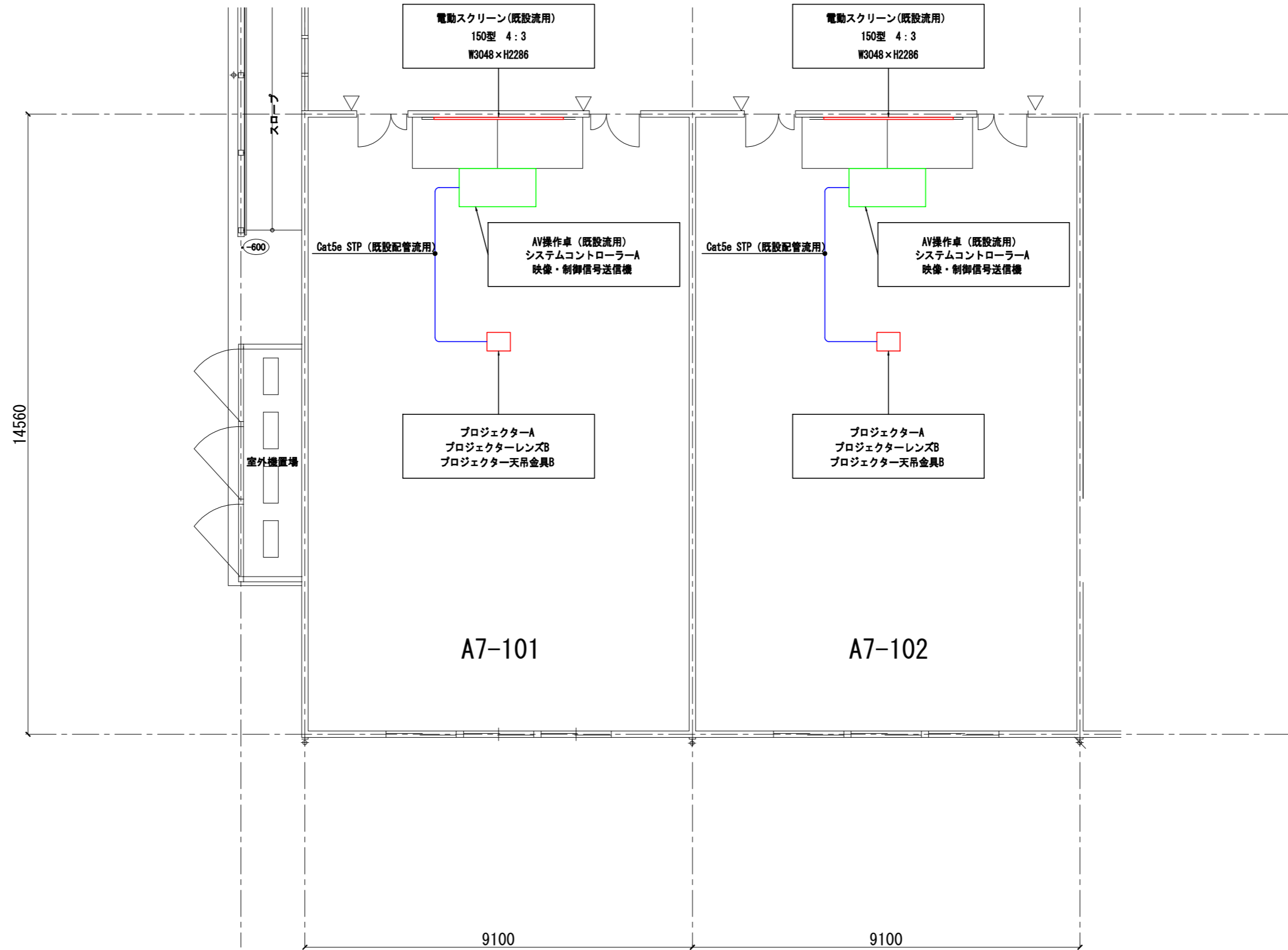

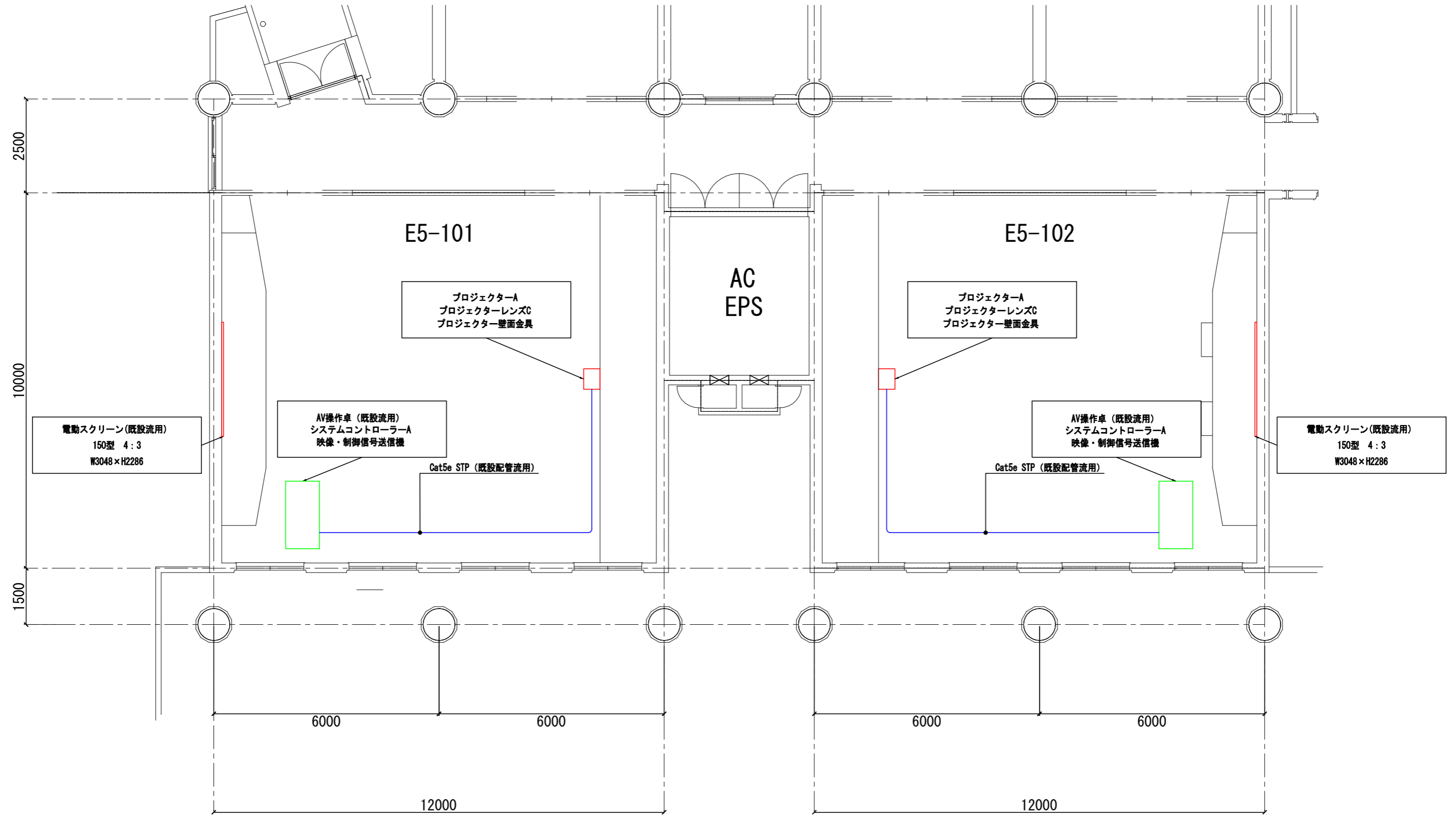

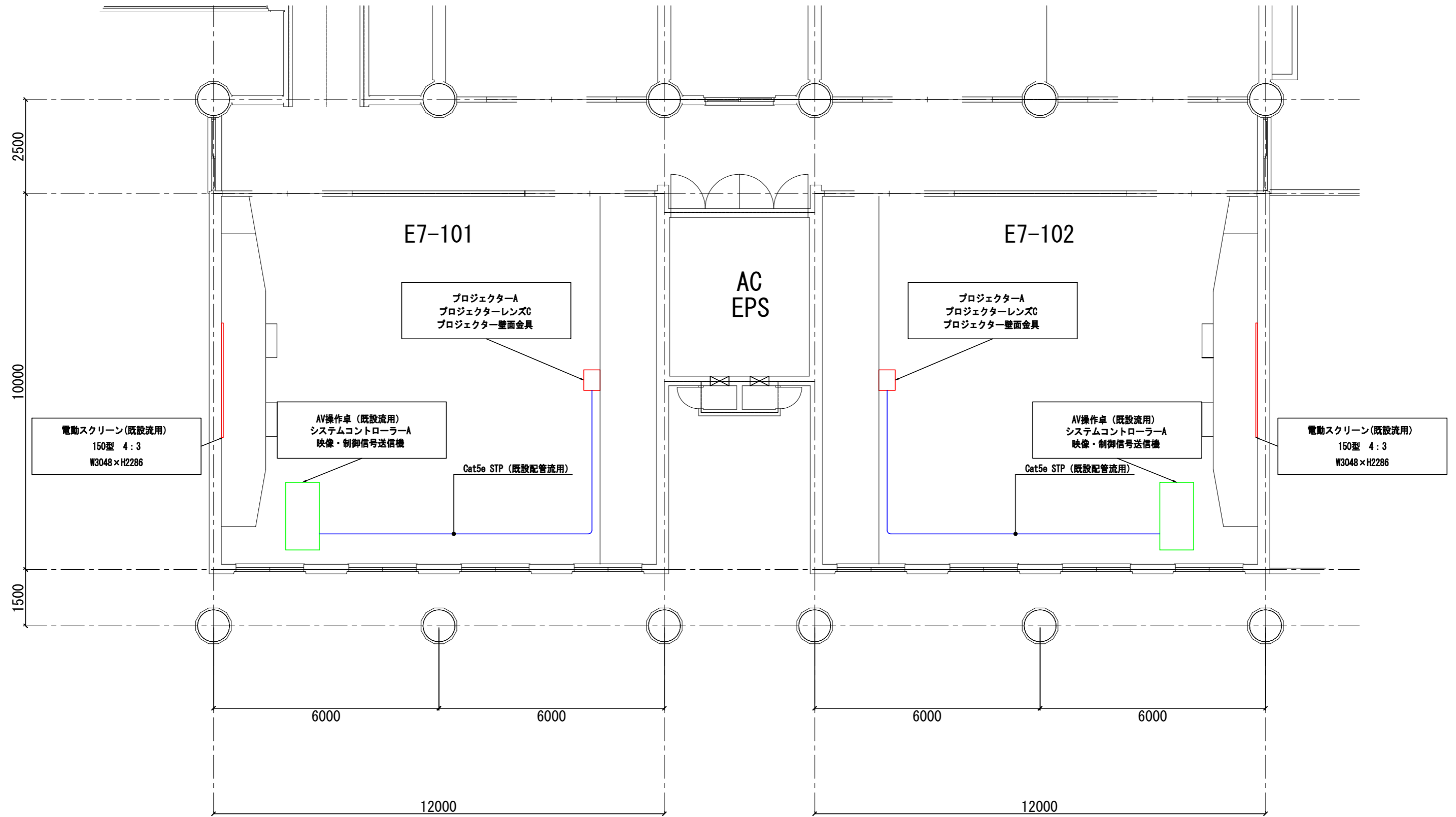

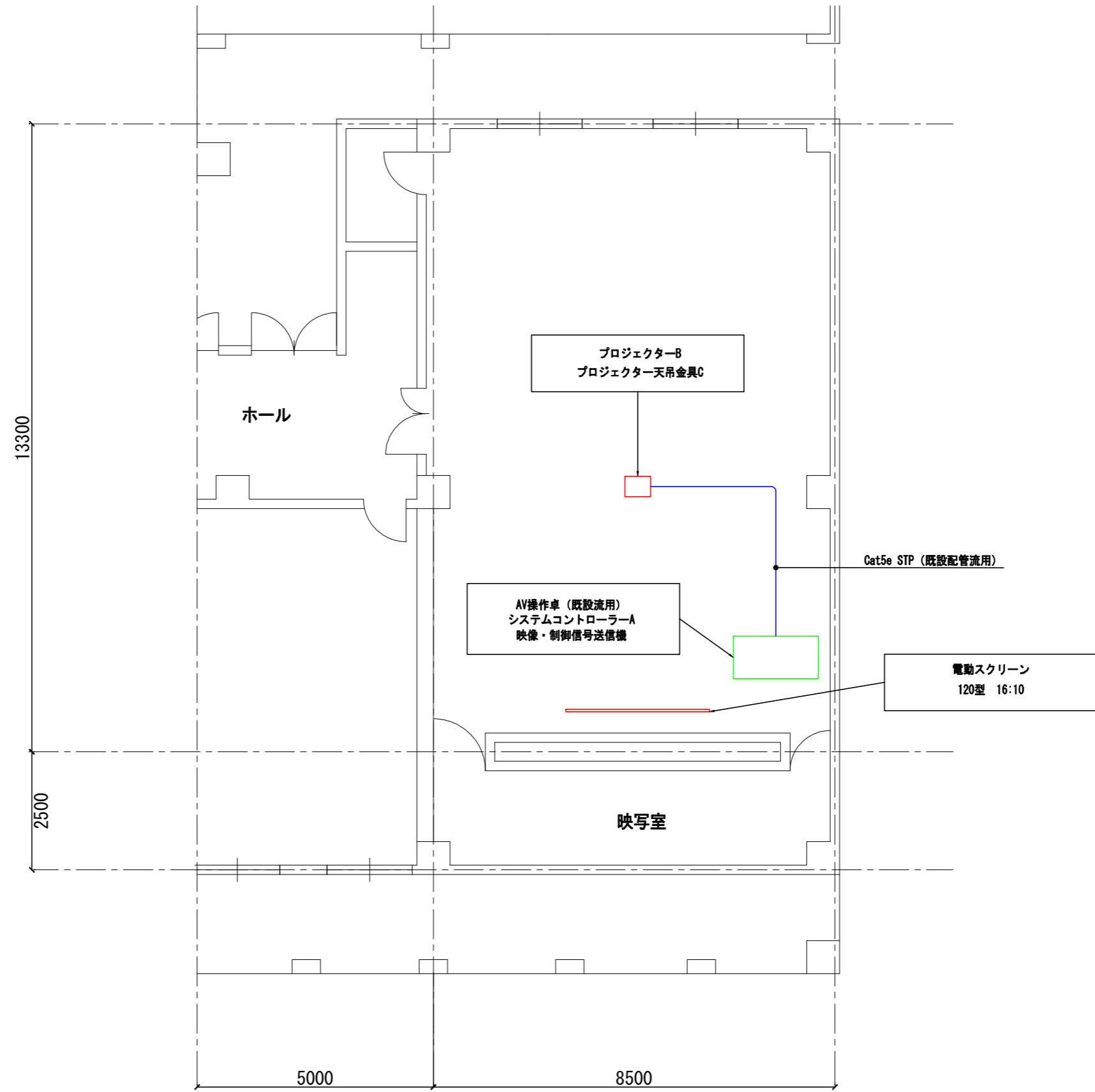

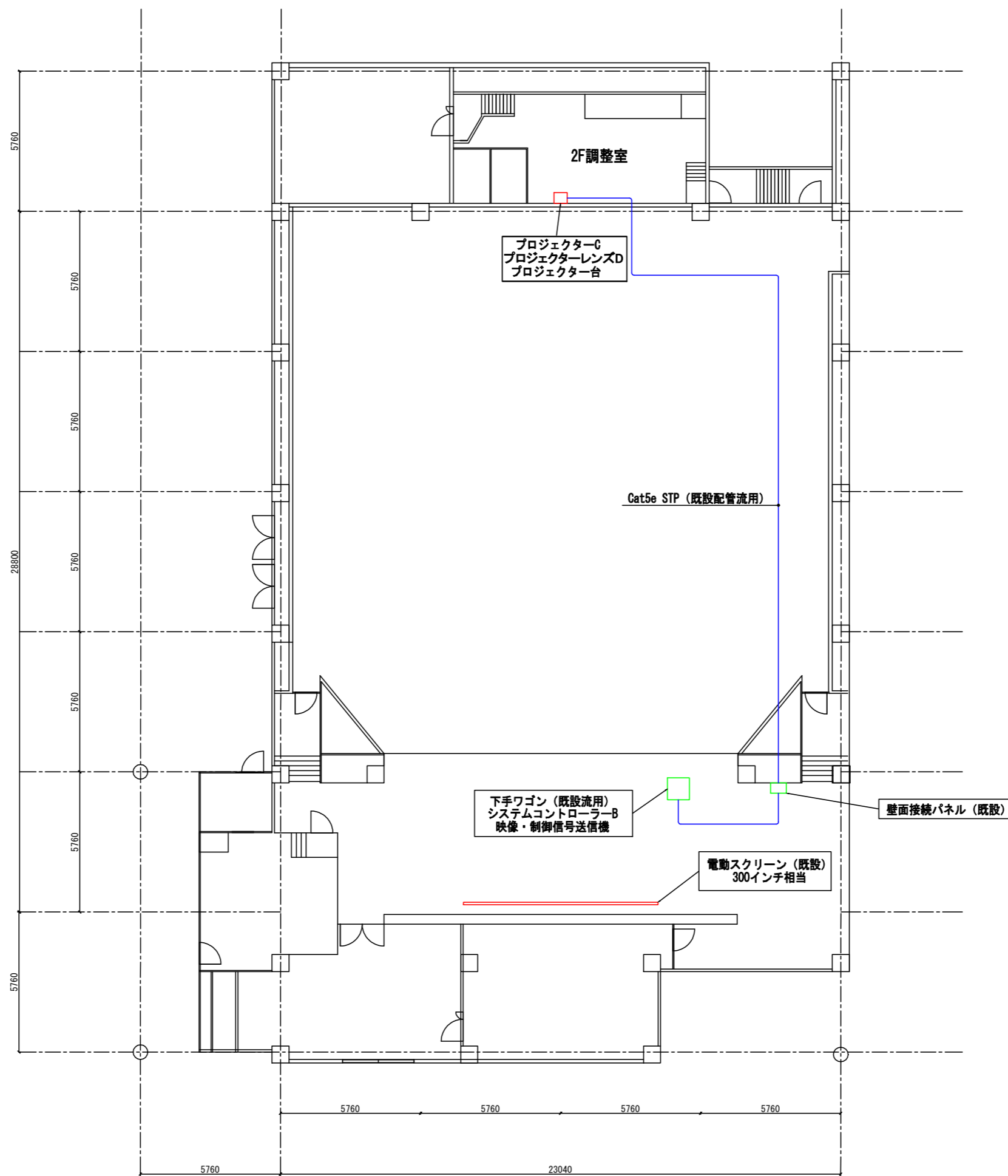

品名 プロジェクター天井取付金具(高天井)

型名 特 型

■ 概 要

EPSON製 EB-PU1008W 用天吊取付金具です。

■ 仕 様

材 質	t2.3
形 状	壁面吊型
仕 上 げ	表面処理鋼板 白
寸 法	外観図のとおり
質 量	約15kg
付 属 品	M5×4本

■ 動作内容

投影角度調整範囲 +15度～-30度

耐用加重 約15kg

■ 概 観 図

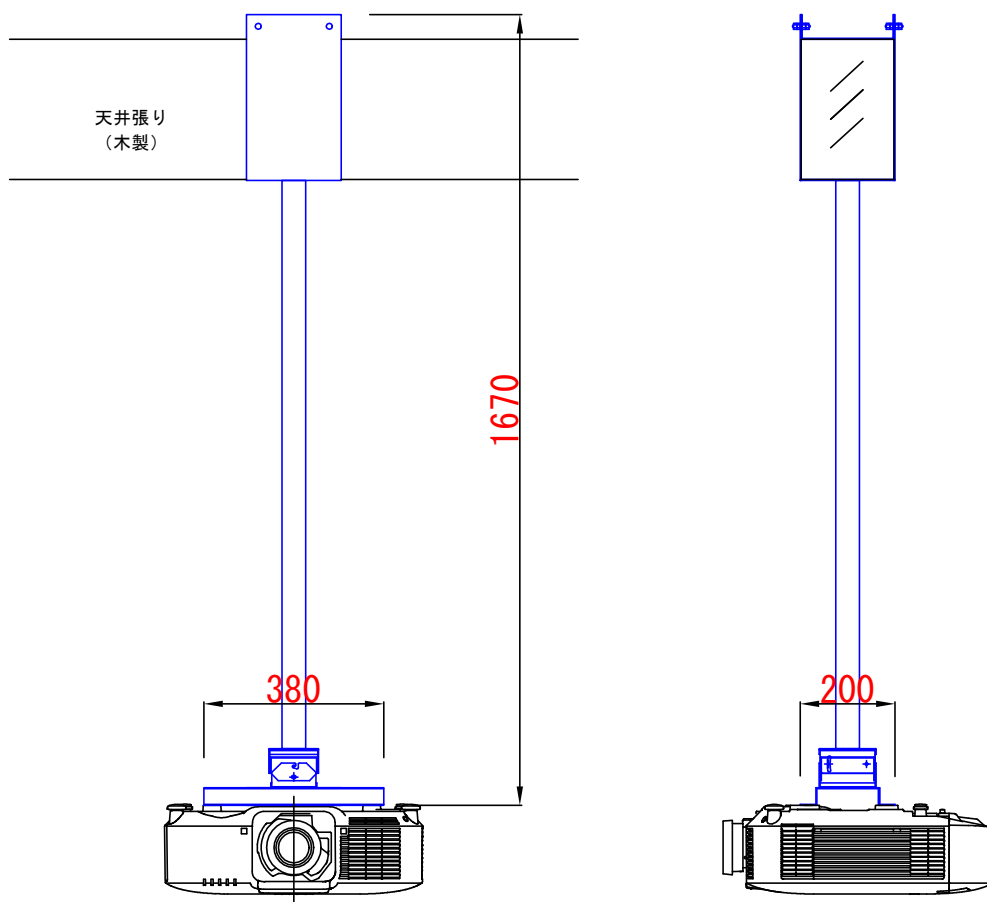

■ 対象講義室

A7-101、A7-102

品名 プロジェクター壁面取付金具

型名 特 型

■ 概 要

EPSON製 EB-PU1008W 用壁面取付金具です。

■ 仕 様

材 質	t2.3
形 状	壁面吊型
仕 上 げ	表面処理鋼板 白
寸 法	外観図のとおり
質 量	約6kg
付 属 品	M10×4本

■ 動作内容

投影角度調整範囲 +15度～-30度

耐用加重 約15kg

■ 概 観 図

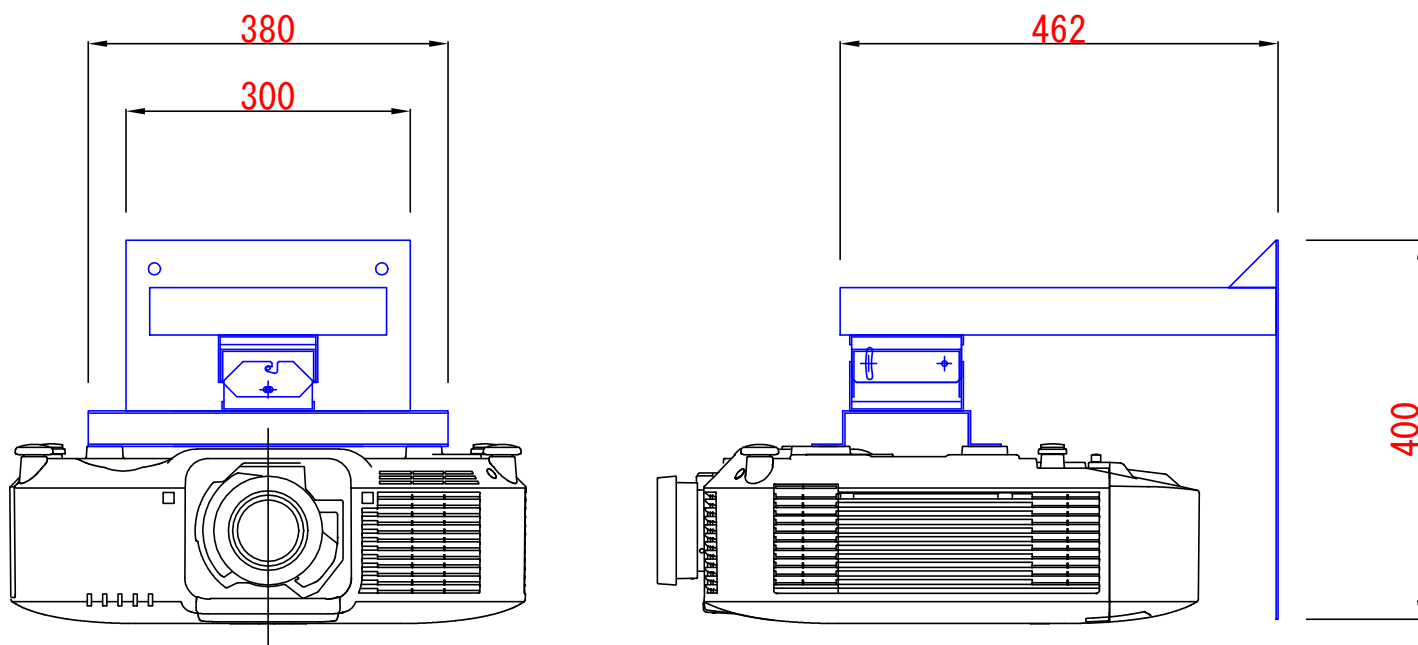

■ 対象講義室

人間看護学部
E5-101、E5-102、E7-101、E7-102

仕様書

品名 システムコントローラー A

型名 特型

■ 概要

AVシステム集中コントロール用システムコントローラーです。

■ 仕様

形状	フリーボックス TOA FB-023 相当 材質:t-1.2 仕上げ:焼付け塗装 (黒)
文字表示	テプラ表示
操作パネル	アンフェノール50P
プロジェクター	d-sub9P
スイッチャー	d-sub9P
予備	d-sub9P
デジタルミキサー	d-sub25P
黒板	端子台5P
電源ユニット	端子台4P
DC24V	2PDIN
前面電源ランプ	青色LED
改造内容	EPSONプロジェクター用にROM交換
制御内容	既設操作パネル連動
	プロジェクターON/OFF スクリーン昇降停 スwitchャー入力切替
	デジタルミキサー制御 電源ユニット制御

■ 概観図

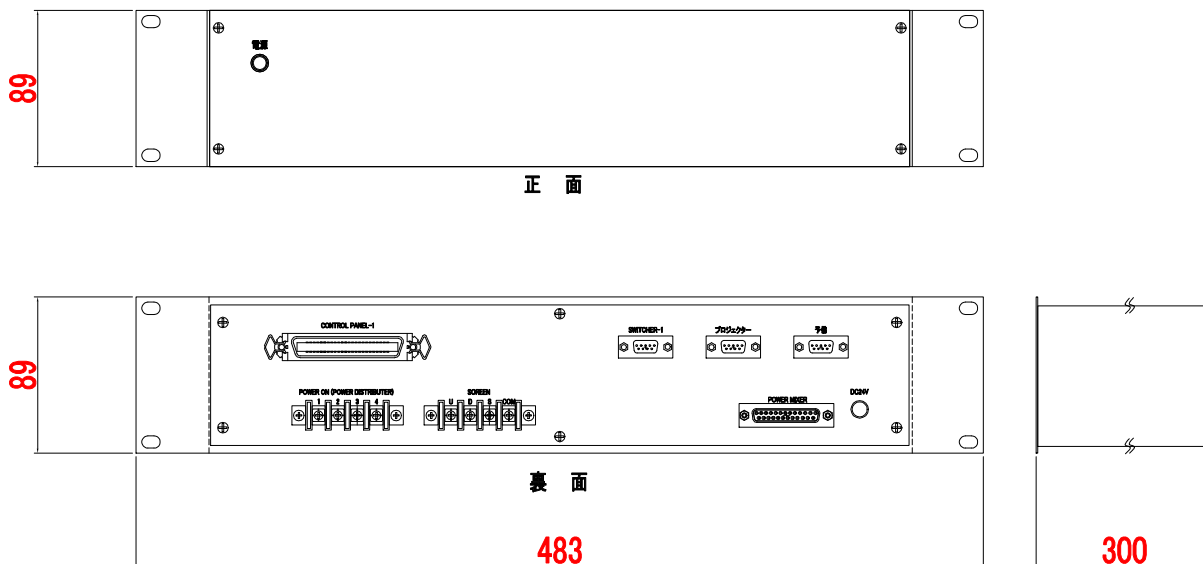

■ 対象講義室

大講義室 A-202、A3-301、A4-205 中講義室A1-301,A1-302、A2-201、A7-101、A7-102
 人間看護学部 E5-101、E5-102、E7-101、E7-102 視聴覚室A4-105

仕様書

品名 システムコントローラー B

型名 特 型

■ 概 要

AVシステム集中コントロール用システムコントローラーです。

■ 仕 様

<操作部>	
形状	パネル型 材質:SPCC/t-2.3 仕上げ:焼付け塗装 N3 相当
文字表示	表面彫刻仕上げ・白
システム主電源	sunmulon EH14.2×20.4 スイッチカバー付
プロジェクター電源	sunmulon EH14.2×20.4 スイッチカバー付
プロジェクター映像選択	sunmulon EH14.2×20.4
マイク音量	つまみ式 10KΩ Bカーブ
AV音量	つまみ式 10KΩ Bカーブ
<操作部>	
形状	フリーボックス TOA FB-023 相当 材質:t-1.2 仕上げ:焼付け塗装 (黒)
操作パネル制御	アンフェノール50P
プロジェクター・スイッチャー・予備	d-sub9P・RS232C
デジタルミキサー	d-sub25P
黒板	端子台5P
電源ユニット	端子台4P
DC24V	2PDIN
制御内容	既設操作パネル連動
	プロジェクターON/OFF スイッチャー入力切替
	デジタルミキサー制御 電源ユニット制御

■ 概 観 図

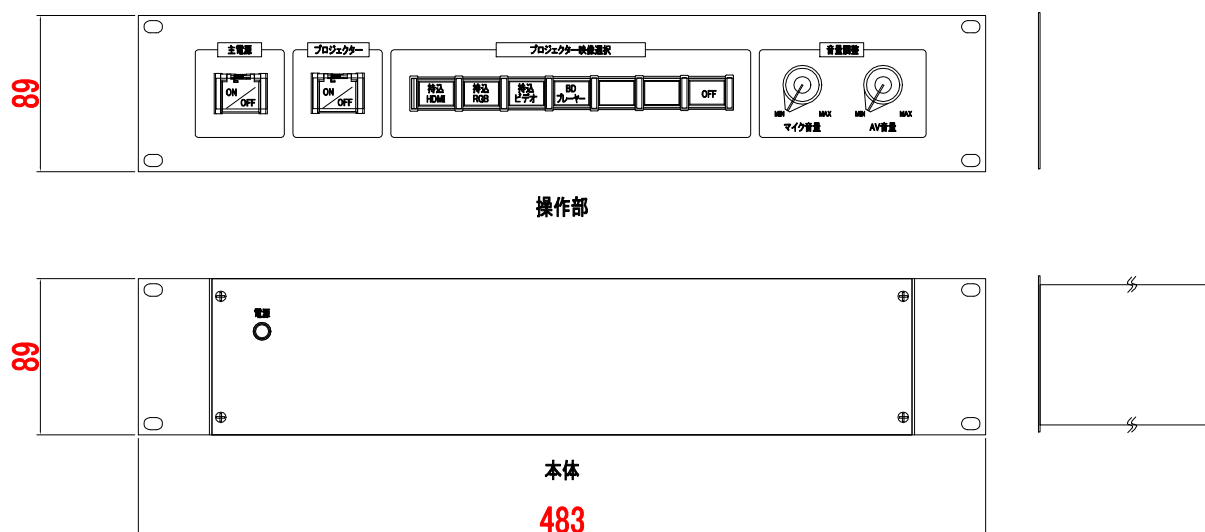

■ 対象講義室

交流センター

■ 機器構成

品名	型名	
① システムコントローラー (操作部)	特 型	←追加
② システムコントローラー (本体)	特 型	←追加
③ 外部入力パネル	特 型	←既設
④ 卓上グースネックマイク (接続端子)	MX-412/S-X	←既設
⑤ 手元灯 (接続端子)	L-12A-LED	←既設
⑥ i-pad (引き出しユニット)	iPAD Air	←既設
⑦ CD/USB/Bluetoothプレーヤー	CD-400U	←既設
⑧ ブレーレイ/マルチメディアプレーヤー	BD-MP1	←既設
⑨ マルチスキャンスイッチャー	既 存 KSM0601HM	←移設
⑩ 引き出しユニット	既 存 CANARE	←既設
⑪ デジタルパワードミキサー	SRP-X500P	←既設
⑫ LANスイッチ	SWR2100P-5G	←既設
⑬ 同上用ラックマウント金具	RK-SWR	←既設
⑭ アンバランス/バランス変換器	UBC-160	←既設
⑮ 同上用ラックマウント金具	MK-100	←既設
⑯ パワーディストリビューター	AV-P2800	←既設
⑰ ブランクパネル・1U	BP-1100	←既設
⑱ ワゴン本体	ALW-18UC	←既設
⑲ 映像・制御信号送信機	CRO-HE25TX	←追加
⑳		

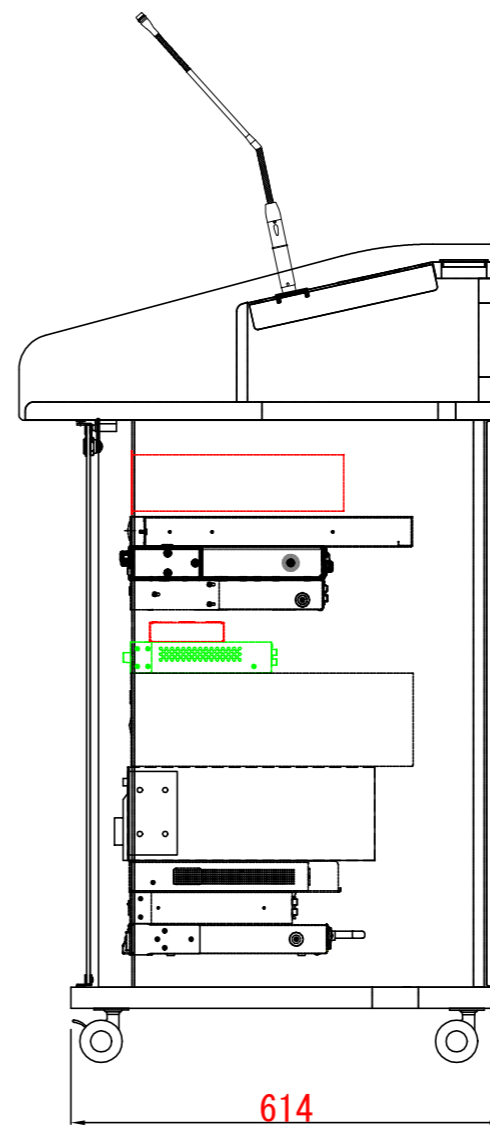
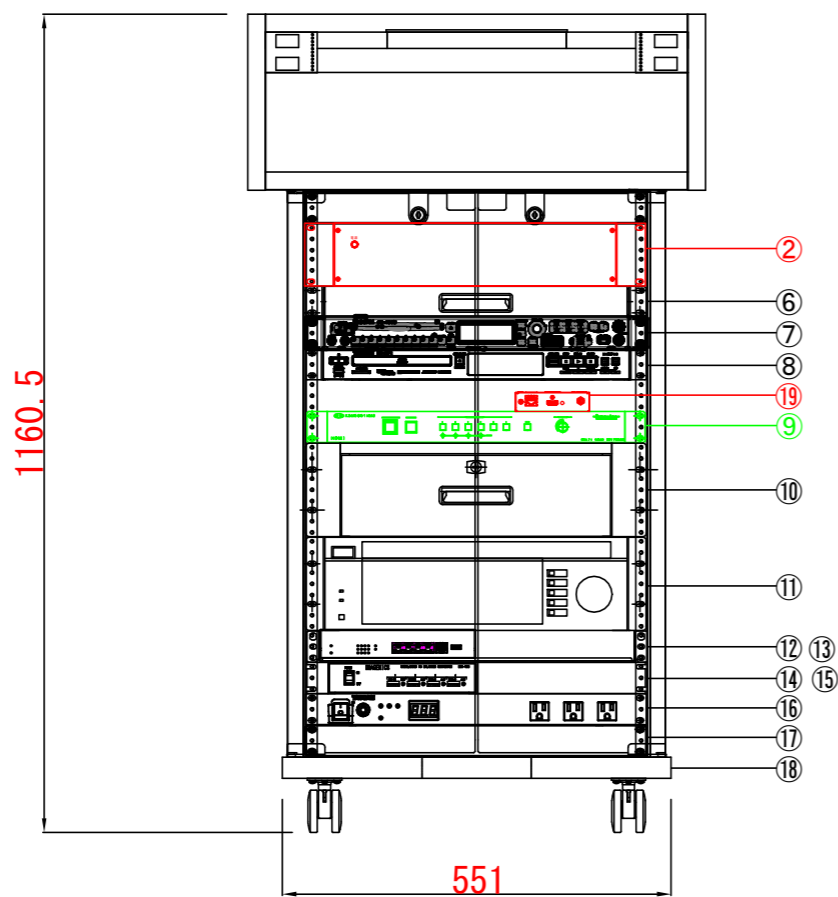
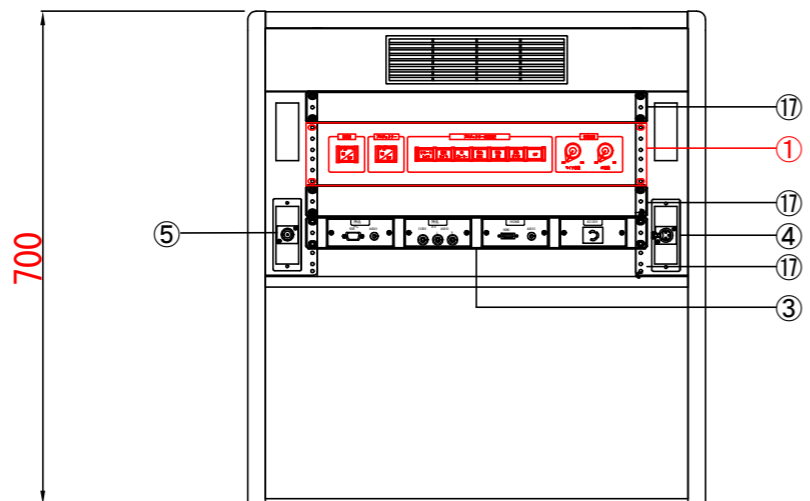

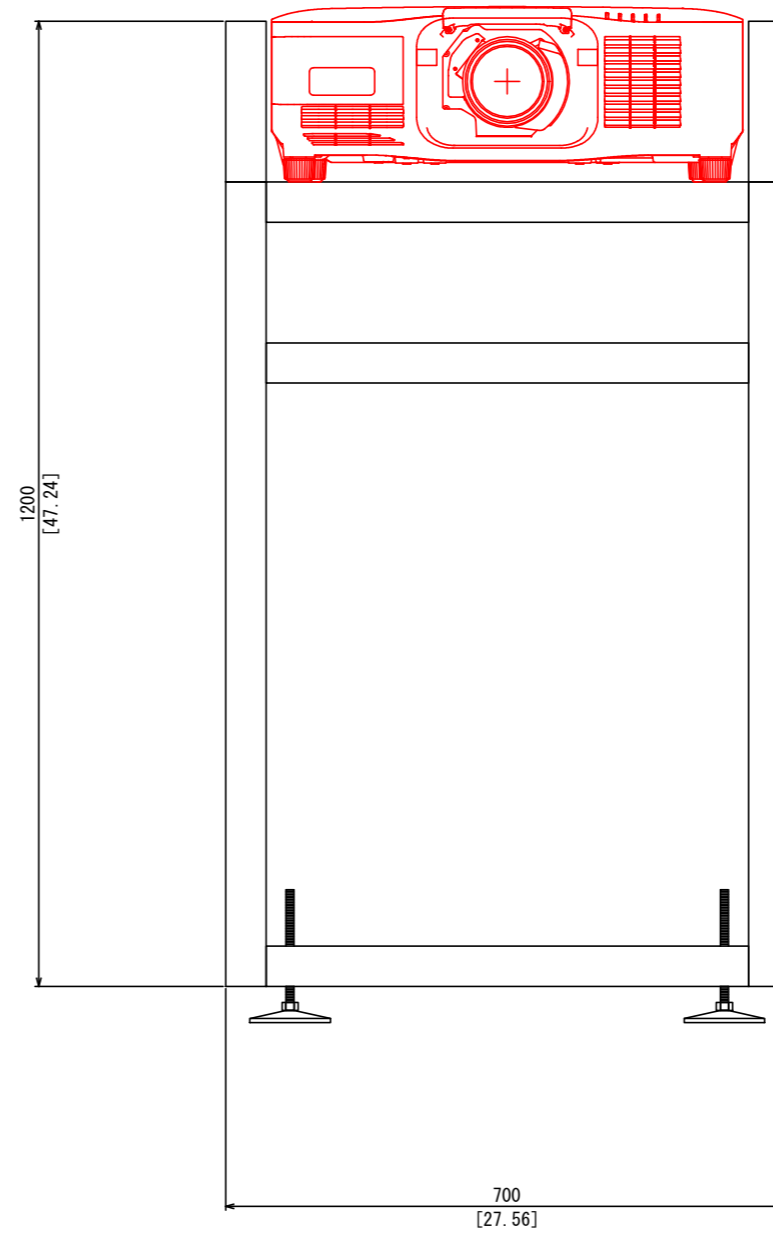
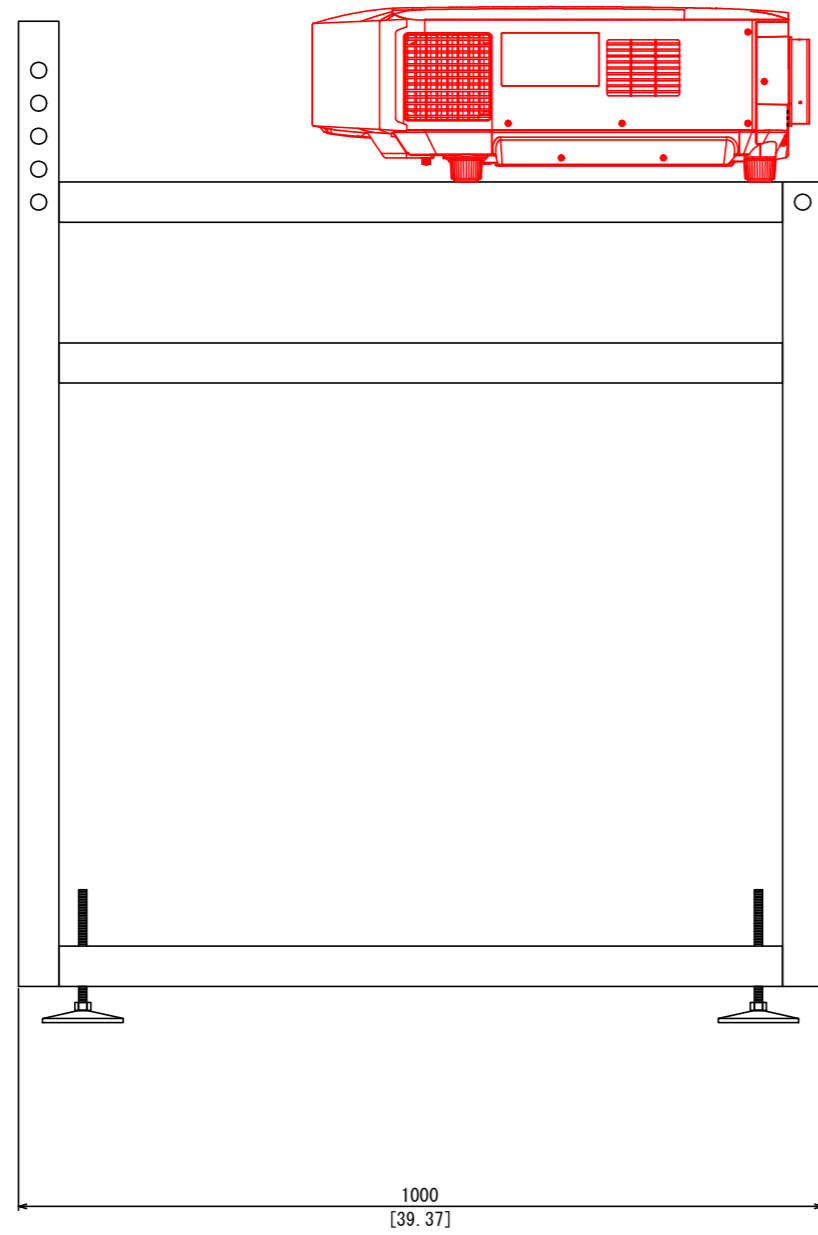

仕様	
材質	スチール製
付属	アジャスター付
重量	約15kg
	0・2.5・5・7.5・10度の角度調整可能